



1 2 3 4 5 6 7 8



A

A

LEGENDA:

- 1 AKUMULACE
- 2 BIOREAKTOR
- 3 KALOJEM
- 4 BOX PRO TECHNOLOGII
- 5 PÍSKOVÝ FILTR *
- 6 DÁVKOVÁNÍ *

-  OKOLNÍ TERÉN
-  OBSYP VYTĚŽENOU ZEMINOU ZASYPÁVAT PO VRSTVÁCH cca 0,3 m A HUTNIT
-  HUTNĚNÝ ŠTĚRKOPÍSKOVÝ PODSYP / ŠTĚRK (frakce 0/16)

-  HUTNĚNÝ PÍSKOVÝ OBSYP NA 100 % PS
-  PROSTOR POD POTRUBÍM NÁTOKU I ODTOKU STABILIZOVAT PÍSKEM PROSYPÁVANÝM CEMENTEM

* volitelné zařízení

V PŘÍPADĚ NESTABILNÍHO PODLOŽÍ ZŘÍDIT PODKLADNÍ BETON C15/20 A DLE POTŘEBY VYZTUŽIT SVAŘOVANOU OCELOVOU SÍŤ.

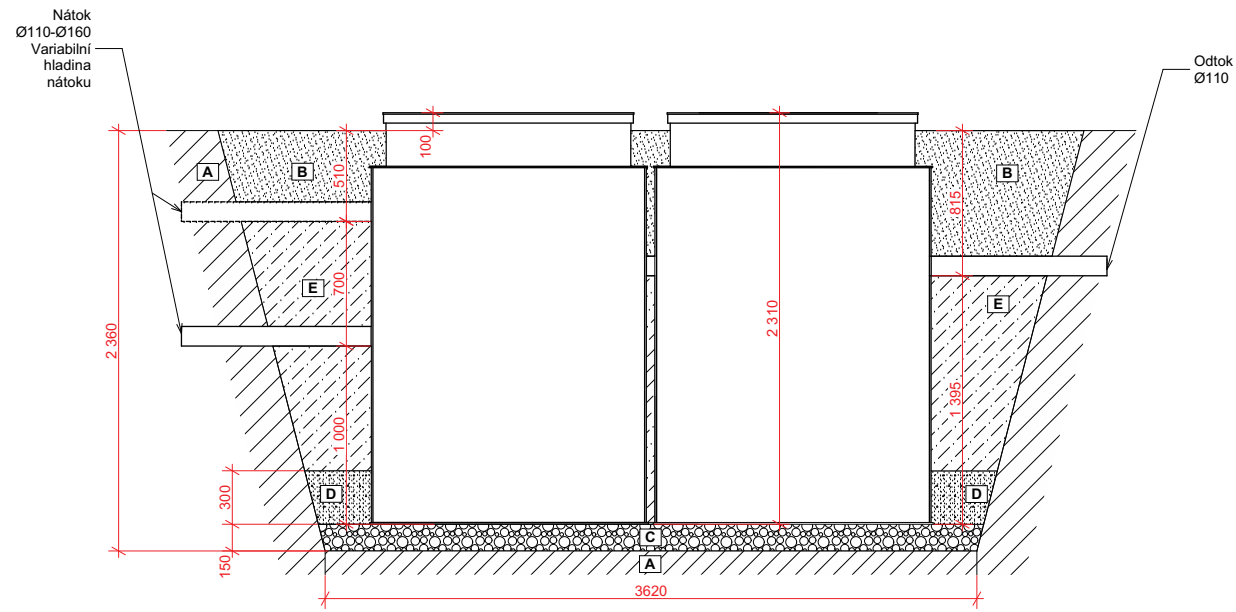
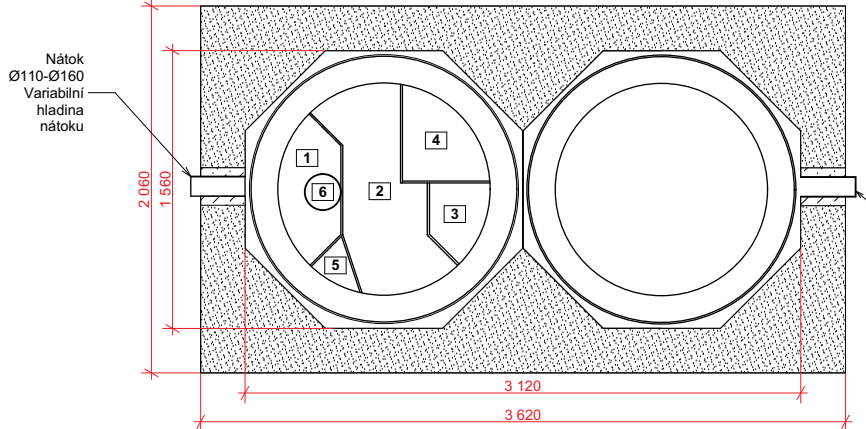

1 2 3 4 5 6 7 8

F

F